

# YAKIMA GEAR BOXES

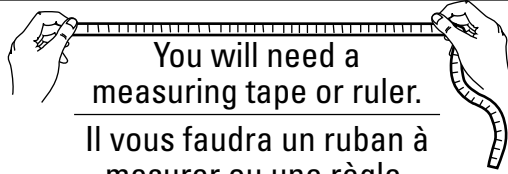

You will need a measuring tape or ruler.  
 Il vous faudra un ruban à mesurer ou une règle.  
 Necesitará una cinta métrica o regla.



*SpaceBooster, RocketBox, SpaceCase*      *SpaceCadet*

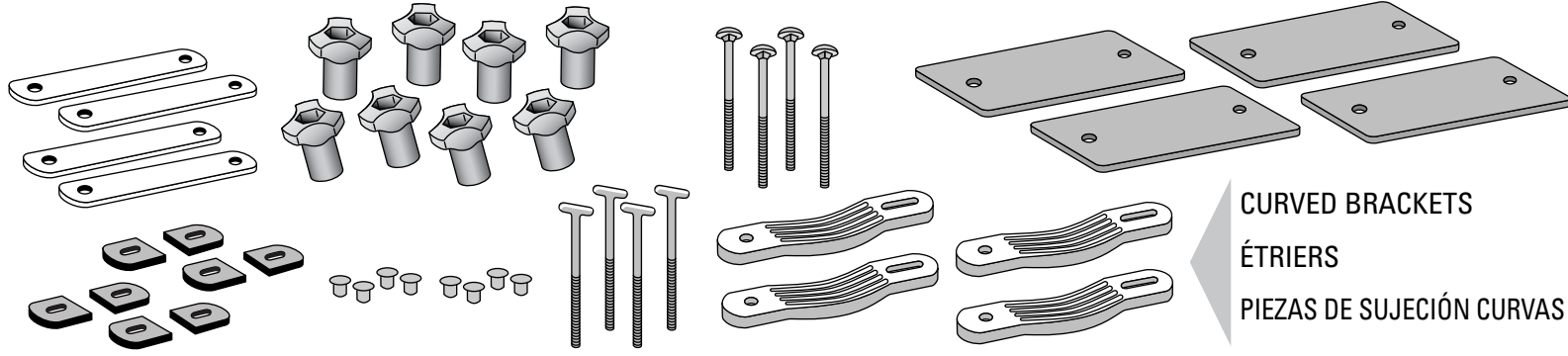
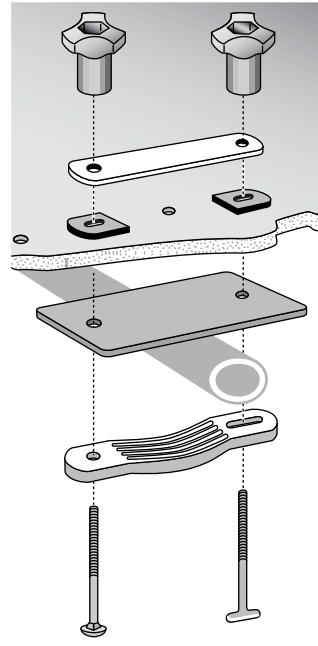

CURVED BRACKETS  
 ÉTRIERS  
 PIEZAS DE SUJECIÓN CURVAS



## MAXIMUM LOAD LIMITS: CHARGE MAXIMALE: LIMITES MAXIMOS DE CARGA:

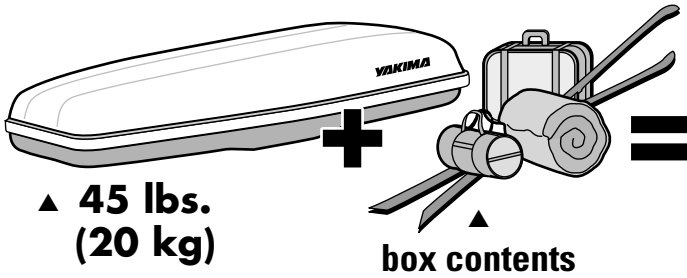

▲ 45 lbs.  
 (20 kg)

▲ box contents

contenu de la caisse  
 contenido de la caja

**DO NOT EXCEED YOUR RACK'S weight limit!**  
 Check your owner's manual.

**NE PAS DÉPASSER LA CHARGE ADMISSIBLE SUR le porte-bagages!**  
 Consulter le manuel du véhicule.

**¡NO EXCEDA EL LÍMITE de peso de SU PARRILLA!**  
 Búsquelo en el manual del propietario.



**DO NOT EXCEED BOX CONTENT WEIGHT LIMIT:  
 110 LBS. (50 KG)**

**LA CAISSE NE DOIT PAS CONTENIR PLUS DE 50 KG (110 LB)**

**NO EXCEDA EL LÍMITE DE PESO DEL CONTENIDO DE LA CAJA:  
 110 LBS. (50 KG)**

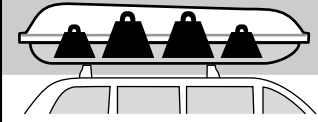

**DISTRIBUTE YOUR LOAD EVENLY.**

**RÉPARTIR LA CHARGE UNIFORMÉMENT**

**DISTRIBUYA LA CARGA PAREJAMENTE**

# 1 MEASURE THE DISTANCE BETWEEN THE CROSSBARS ON YOUR RACKS.

DO NOT LOAD THE BOX ONTO THE CAR YET.

## FOR BARS THAT CAN'T MOVE: (INCLUDING Q TOWERS)

Measure from bar to bar to determine which sets of holes your box will use.

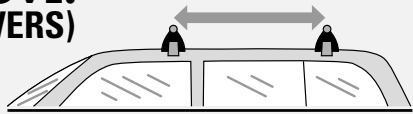

**Q TOWER NOTE:**  
**NEVER REPOSITION THE TOWERS!**

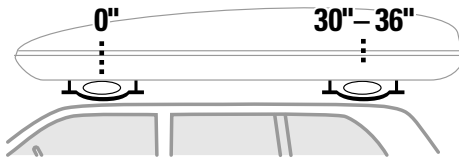

Long Boxes

## FOR BARS THAT MOVE OR SLIDE:

Bars should be positioned at 30" to 36" apart for **Long Boxes**.

Position bars at 24" to 36" apart for the **SpaceCadet** only.

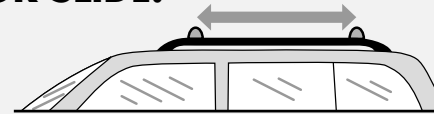

**TIGHTEN YOUR CROSSBARS IF YOU LOOSENED THEM.**

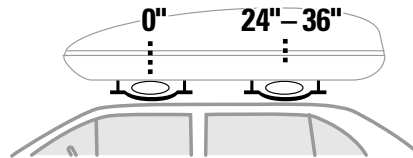

SpaceCadet

**Do not drill additional holes.**

# 2 INSIDE THE BOX:

Push plugs into unused holes.

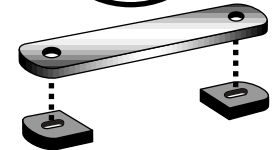
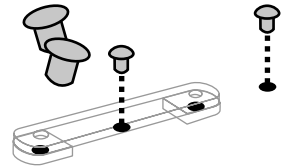

Attach adhesive pads to metallic plates.

# 3 ON THE OUTSIDE OF THE BOX:

• **CARRIAGE BOLT:**  
Insert through curved bracket, then through large plate.

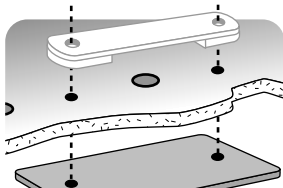

• **T-BOLT:**  
Insert through large plate only.  
**Curved bracket should swing freely.**

# 4 INSIDE OF BOX:

Set metallic plate onto bolts.

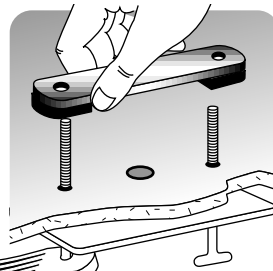

# 5 ATTACH KNOBS:

Engage the threads of the bolts with one slight turn—no more.  
**The knobs must be very loose.**

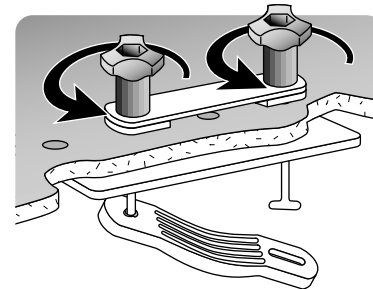

# 6 LOAD BOX ONTO RACKS.

Curved brackets should swing freely.

Be sure the brackets are not interfering when box is positioned on the bars.

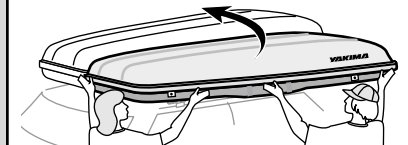

*A friend could help with this part.*

**7 SECURE THE BOX TO THE BARS:**

Swing brackets into position under bars.

**Attach brackets to T-bolts.**

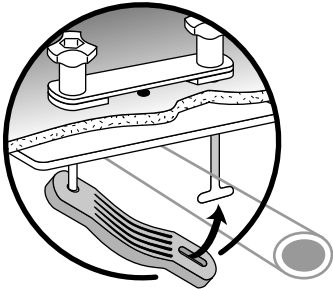

**LOCK T-BOLTS:**

T-bolt is locked when "T" is parallel to the crossbars.

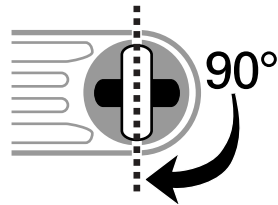

**8 TIGHTEN THE KNOBS.**

Tighten the knobs until the box cannot slide on bars

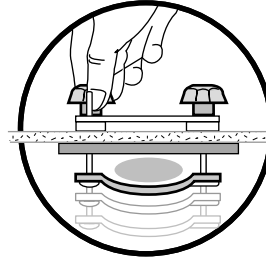

DO NOT overtighten!

**REMEMBER...**

**NEVER REPOSITION YOUR YAKIMA Q TOWERS!**

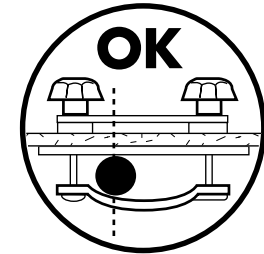

**9 TO CLOSE YOUR BOX:**

Grab the lid strap and pull the lid down until you can reach it with your hands.



The lid strap should be placed inside of the box.



**BOTH LATCHES MUST PRODUCE AN AUDIBLE "CLICK" BEFORE THE BOX LID IS SECURE.**

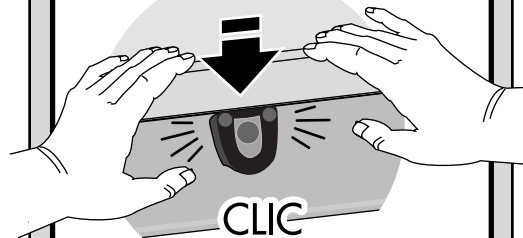

**10 SAFETY CHECK:**

✓ **CHECK LATCHES**

Push up on the lid.

CAUTION: Overstuffing the box will prevent a secure closure.

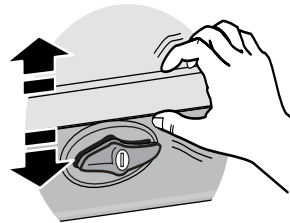

✓ **CHECK INSTALLATION:**

Make sure installation is secure by tugging at box.

The box should NOT SLIDE on the bars.

Open the box and tighten knobs if necessary.

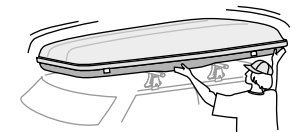

**IF YOUR VEHICLE HAS A REAR HATCH:**

On some vehicles, hatch interference is unavoidable.

Use caution when opening your hatch.

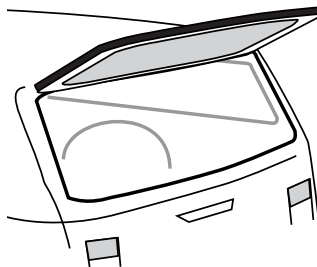

**TO REMOVE THE BOX, DO NOT DISASSEMBLE THE HARDWARE.**

- Loosen the knobs until barely attached.
- Unlock the T-bolts and let curved brackets swing freely.
- Remove box.

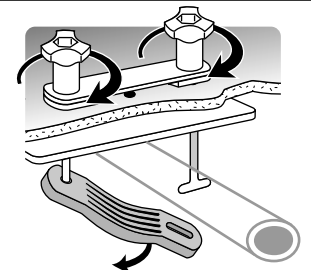

**PERIODICALLY CHECK THE KNOBS INSIDE THE BOX AND TIGHTEN IF NECESSARY.**

**1**  
**FR**

## NE PAS PLACER LA CAISSE SUR LA VOITURE TOUT DE SUITE. MESURER LA DISTANCE ENTRE LES BARRES TRANSVERSALES DE VOTRE PORTE-BAGAGES

### POUR LES BARRES FIXES: (Y COMPRIS LES PIEDS Q)

Mesurer la distance entre les barres pour déterminer quels trous utiliser.

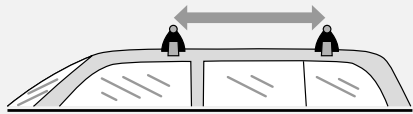

**REMARQUE POUR LES PIEDS Q:  
NE JAMAIS DÉPLACER LES PIEDS**

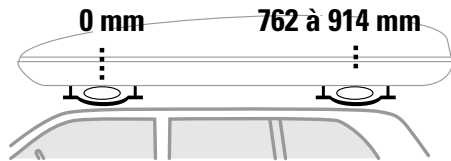

**Caisses Longues**

### POUR LES BARRES QUI SE DÉPLACENT OU QUI COULISSENT:

Pour les caisses longues, placer les barres transversales à 81,5 cm (30 po) ou 91,5 cm (36 po) l'une de l'autre. Dans le cas de la caisse SpaceCadet, il est possible de placer les barres transversales de 60cm (18 po) à 91,5 cm (36 po) l'une de l'autre.

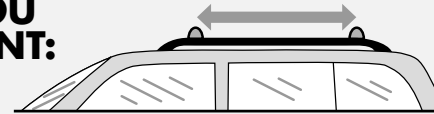

**MONTAGE LONG**  
**NE PAS OUBLIER DE RESSERRER LES BARRES SI ON LES A DESSERRÉES.**

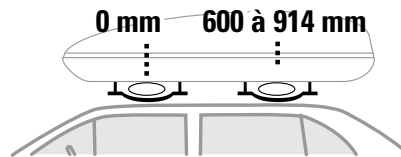

**SpaceCadet**

**Ne pas percer de trous supplémentaires.**

## **2** À L'INTÉRIEUR DE LA CAISSE:

Enfoncer des bouchons dans les trous qui ne serviront pas.

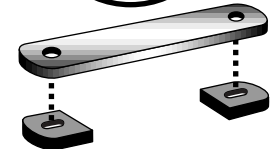
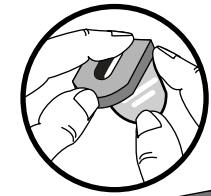
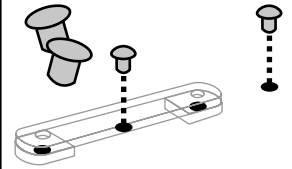

**Coller les rondelles élastiques sur les plaquettes métalliques.**

## **3** À L'EXTÉRIEUR DE LA CAISSE:

• **BOULON À TÊTE BOMBÉE:**  
Le glisser dans l'étrier, puis à travers la plaque.

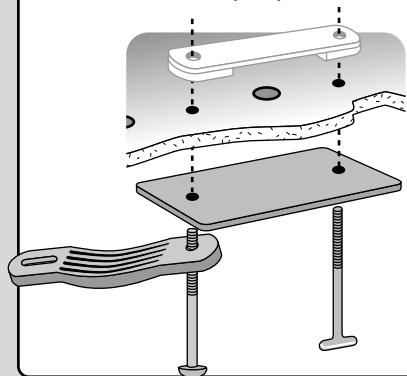

• **BOULON À TÊTE EN T:**  
Ne le glisser qu'à travers la plaque. L'étrier doit tourner librement.

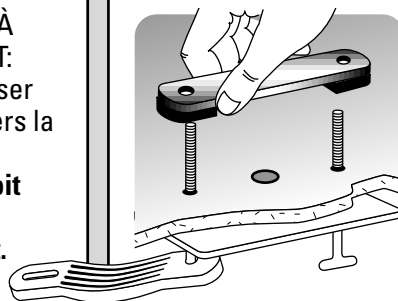

## **4** À L'INTÉRIEUR DE LA CAISSE:

Enfiler la plaquette métallique sur les boulons.

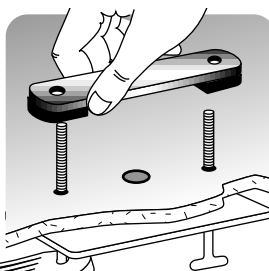

## **5** POSER LES ÉCROUS:

Engager les écrous sur le bout des boulons, d'un tour, sans plus.  
**Les écrous doivent laisser beaucoup de jeu aux boulons.**

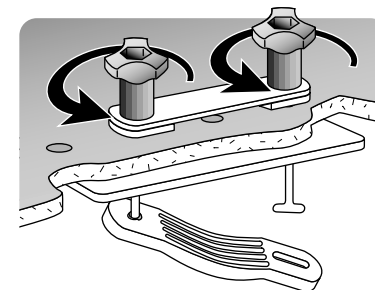

## **6** POSER LA CAISSE SUR LE PORTE-BAGAGES:

Les étriers doivent avoir beaucoup de jeu.  
Attention de ne pas les coincer.

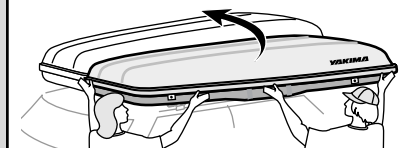

**Cette opération est plus facile à deux personnes.**

### 7 FIXER LA CAISSE AUX BARRES:

Amener les étriers en place sous les barres.

Enfiler les boulons à tête en T dans les étriers.

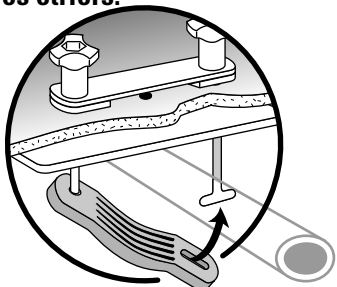

### VERROUILLER LES BOULONS À TÊTE EN T:

Le boulon à tête en T est verrouillé quand sa tête est parallèle à la barre.

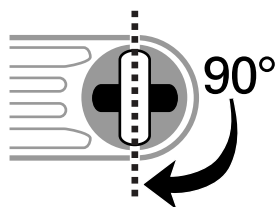

### 8 SERRER LES ÉCROUS:

Serrer les écrous jusqu'à ce que la caisse ne glisse plus sur les barres.

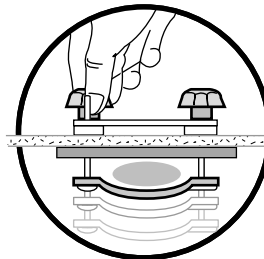

NE PAS trop serrer.

RAPPEL...

**NE JAMAIS DÉPLACER LES PIEDS Q YAKIMA!**

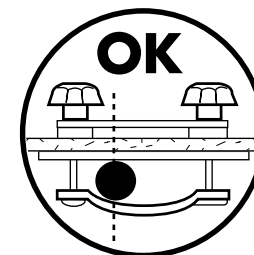

### 9 POUR FERMER LA CAISSE:

Abaisser le couvercle à l'aide de la sangle jusqu'à pouvoir le rabattre avec la main.



Ranger la sangle dans la caisse.



**LES DEUX FERMOIRS** doivent produire un «CLIC» sonore pour que le couvercle soit verrouillé.

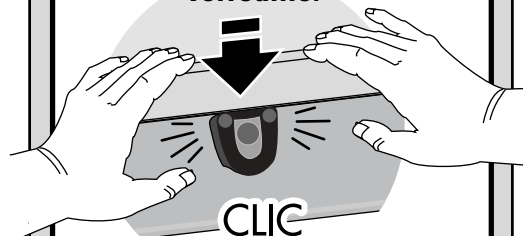

### 10 INSPECTION FINALE:

#### ✓ VÉRIFIER LES FERMOIRS

Essayer de soulever le couvercle.

ATTENTION: Si la caisse est trop remplie, elle fermera mal.

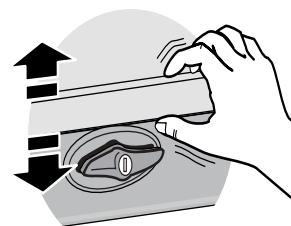

#### ✓ VÉRIFIER LE MONTAGE:

Vérifier la solidité du montage en essayant de bouger la caisse.

La caisse ne doit PAS GLISSER sur les barres.

Au besoin, ouvrir la caisse et serrer les écrous.

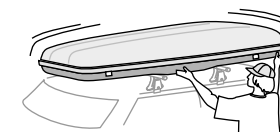

### SI LE VÉHICULE EST DOTÉ D'UN HAYON:

Sur certain véhicules, le hayon risque de toucher à la caisse quand il est relevé.

Ouvrir le hayon avec soin.

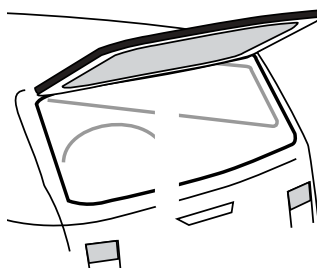

### POUR ENLEVER LA CAISSE, NE PAS DÉMONTER LA QUINCAILLERIE.

- Desserrer les écrous au maximum, mais sans les enlever.
- Décrocher les boulons à tête en T et laisser les étriers pendre librement.
- Enlever la caisse.

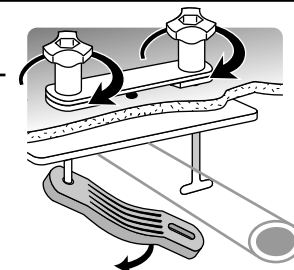

**VÉRIFIER DE TEMPS À AUTRE LES ÉCROUS À L'INTÉRIEUR DE LA BOÎTE ET LES RESSERRER AU BESOIN.**



**1****SP**

**NO COLOQUE LA CAJA SOBRE EL VEHÍCULO TODAVÍA.  
MIDA LA DISTANCIA ENTRE LOS TRAVESAÑOS DE LA PARRILLA.**

**PARA TRAVESAÑOS QUE NO PUEDEN MOVERSE:**

**(INCLUYENDO SOPORTES Q-TOWERS)**

Mida la distancia entre los travesaños para determinar qué juego de agujeros utilizará su caja.

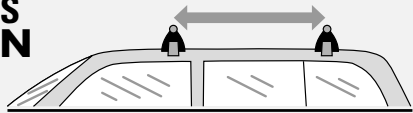

**NOTA PARA Q-TOWER:  
¡NUNCA CAMBIE DE LUGAR LOS SOPORTES!**

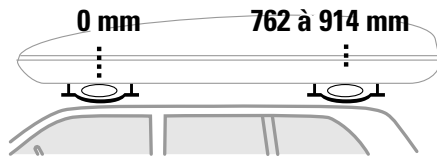

**Cajas Largas**

**PARA TRAVESAÑOS QUE SE MUEVEN O DESLIZAN:**

Para las cajas largas, las barras transversales deberían colocarse a 76,2 cm (30 pulg.) u 91,5 cm (36 pulg.) de distancia entre sí. Para la SpaceCadet únicamente, coloque las barras transversales entre 60 cm (18 pulg.) y 91,5 cm (36 pulg.)

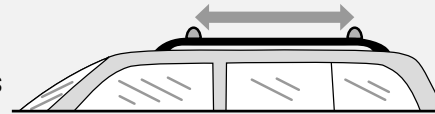

**¡AJUSTE LOS TRAVESAÑOS SI SE HAN AFLOJADO!**

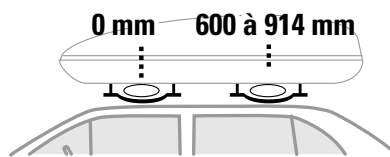

**SpaceCadet**

**No perforo más agujeros.**

**2 DENTRO DE LA CAJA:**

Coloque los tacos en los agujeros que no utilice.

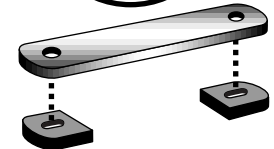
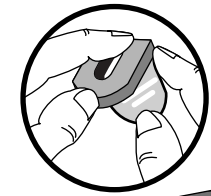
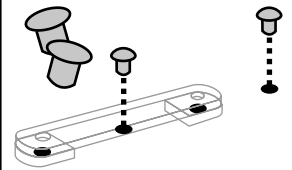

Coloque las almohadillas adhesivas en las placas metálica

**3 FUERA DE LA CAJA:**

• **TORNILLO COMÚN:**  
Insértelo a través de la pieza curva y de la placa grande.

• **TORNILLO-T:**  
Insértelo solamente en la placa grande. La pieza curva debe moverse libremente.

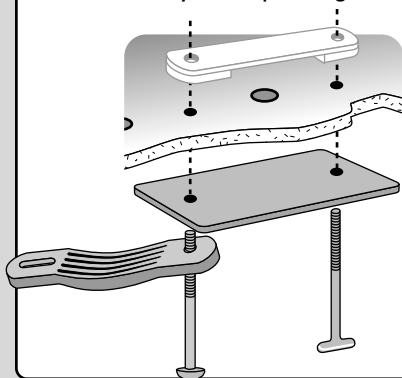

**4 DENTRO DE LA CAJA:**

Coloque la placa metálica en los tornillos.

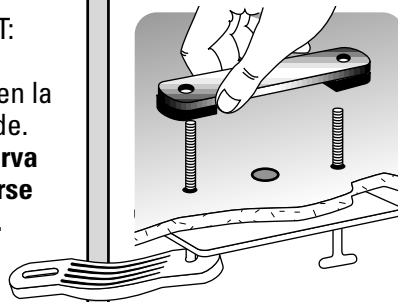

**5 COLOQUE LAS PERILLAS:**

Déles solo una ligera vuelta en los tornillos — no más.

Las perillas deben estar muy flojas.

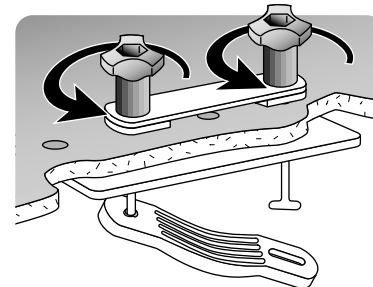

**6 COLOQUE LA CAJA EN LA PARRILLA.**

Las piezas curvas deben moverse libremente cuando cargue la caja. Asegúrese de que no interfieren.

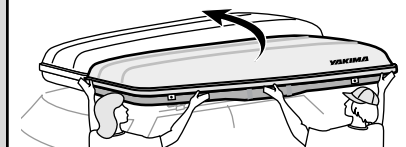

**Un amigo podría ayudar aquí.**

### 7 ASEGURE LA CAJA A LOS TRAVESAÑOS:

Coloque las piezas curvas bajo los travesaños y en los tornillos T.

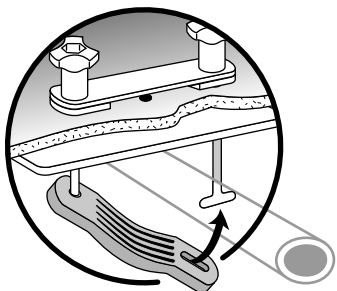

### AJUSTE LOS TORNILLOS-T:

El tornillo queda ajustado cuando la "T" está paralela al travesaño.

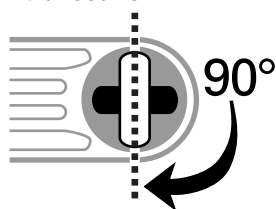

### 8 AJUSTE LAS PERILLAS:

Ajuste las perillas hasta que la caja no pueda deslizarse sobre los travesaños.

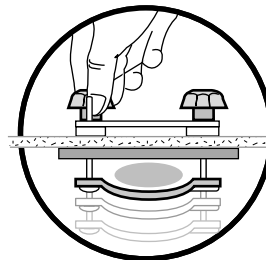

¡NO ajuste de más!

RECUERDE...

¡NUNCA CAMBIE DE POSICIÓN LOS SOPORTES Q TOWERS YAKIMA!

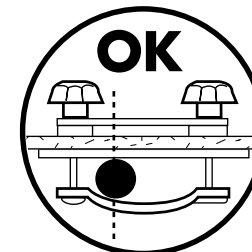

### 9 PARA CERRAR LA CAJA:

Agarre la cinta de la tapa y tire hacia abajo hasta que pueda alcanzar la tapa con las manos.



La cinta debe colocarse dentro de la caja.



AMBOS CIERRES deben hacer un "CLICK" audible para que la tapa quede asegurada.

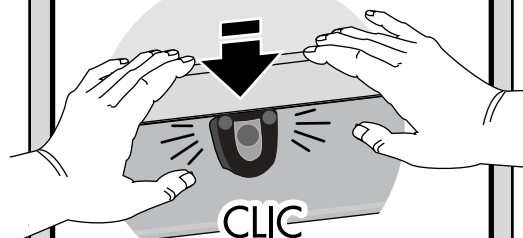

### 10 PRUEBA DE SEGURIDAD:

✓ VERIFIQUE LOS CIERRES

Trate de levantar la tapa. ATENCIÓN: Si la caja está demasiado llena el cierre puede ser inseguro.

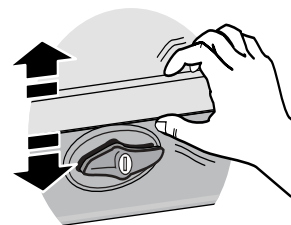

✓ VERIFIQUE LA INSTALACIÓN:

Asegúrese de que la instalación está firme sacudiendo la caja. La caja NO DEBE deslizarse sobre los travesaños. Abra la caja y ajuste las perillas si es necesario.

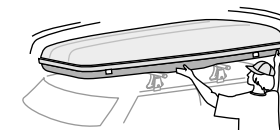

### SI EL VEHÍCULO TIENE SEMIPUERTA TRASERA:

En algunos vehículos es inevitable la interferencia de la semipuerta. Abra la semipuerta con cautela.

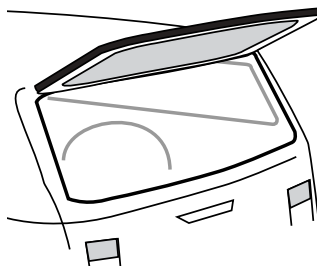

### PARA QUITAR LA CAJA NO DESARME LAS PIEZAS.

- Afloje las perillas lo más posible.
- Afloje los tornillos T y deje que las piezas curvas se muevan libremente.
- Quite la caja.

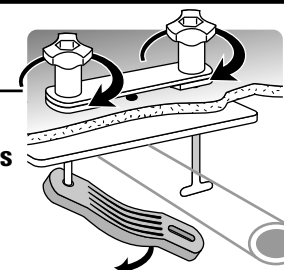

**PERIÓDICAMENTE VERIFIQUE LAS PERILLAS DENTRO DE LA CAJA Y AJÚSTELAS SI ES NECESARIO.**

**LIMITED  
WARRANTY**

Yakima Products ("Yakima") will repair or replace merchandise which proves defective in materials and/or workmanship. The limited warranty is effective for one year from the date of purchase. The limited warranty is applicable only if the Fit List and instructions are followed and the products are used properly. If a customer believes that a Yakima product is defective, the customer must return it to an authorized Yakima dealer with proof of purchase. Yakima will then issue authorization to the dealer for the return of these products. If an article is found to be defective upon inspection by Yakima, Yakima will repair or replace the defective article at its discretion without charge. The customer will pay freight to Yakima, and Yakima will pay any applicable return freight. Unauthorized returns will not be accepted. Normal wear and tear of Yakima products or damage resulting from misuse, accidents, or alterations are not covered by this Limited Warranty. The purchaser acknowledges that Yakima has no control over the attachment of its products to vehicles or the attachment of items to the Yakima products. Accordingly, Yakima cannot assume responsibility for any damage to any property arising out of the improper attachment or use of its products. In addition, this Limited Warranty applies only to Yakima products and not to other products used in conjunction with Yakima products. This Limited Warranty is in lieu of all other warranties, expressed or implied, and does not cover consequential damages of any kind that may arise from the use or misuse of any Yakima product.

**GARANTIE  
LIMITÉE**

Yakima Products ("Yakima") s'engage à réparer ou à remplacer les produits qui présenteraient des vices de matériau ou de fabrication. Cette garantie limitée a une durée d'un an à partir de la date d'achat. Cette garantie limitée ne s'applique que si les instructions et la liste de compatibilité ("Fit List") ont été respectées et si les produits ont été utilisés normalement. Si le client estime qu'un produit Yakima est défectueux, le client doit le retourner à un dépositaire Yakima autorisé, accompagné de la preuve d'achat. Yakima autorisera alors le dépositaire à retourner le produit. Si, après inspection, Yakima juge le produit défectueux, Yakima réparera ou remplacera le produit, à sa discrétion et sans frais. Le client devra assumer les frais de transport jusqu'à Yakima et Yakima assumera les frais de retour au client. Les retours non autorisés ne seront pas acceptés. Cette garantie limitée ne couvre pas l'usure normale ou les dommages résultant d'un usage abusif, d'un accident ou de modifications aux produits Yakima. L'acheteur reconnaît que Yakima n'a aucun contrôle sur la façon dont ses produits sont fixés aux véhicules, ou dont les articles transportés sont fixés aux produits Yakima. Il s'ensuit que Yakima ne peut assumer de responsabilité pour des dommages matériels consécutifs au mauvais montage ou au mauvais emploi de ses produits. De plus, la présente garantie limitée ne s'applique qu'aux produits Yakima et non à d'autres produits utilisés conjointement aux produits Yakima. Cette garantie limitée remplace toute autre garantie, expresse ou tacite, et ne couvre pas d'éventuels dommages indirects pouvant survenir par suite de l'emploi, correct ou non, des produits Yakima.

**Garantía  
Limitada**

Yakima Products ("Yakima") se compromete a reparar o reemplazar la mercancía que presente defectos en materiales o en elaboración. Esta garantía limitada es válida por un año contado desde la fecha de compra. La garantía limitada es aplicable solamente si se han cumplido con los requisitos de la Lista de Compatibilidad (Fit List) y si el producto se ha usado en la forma debida. Si un cliente cree que un producto Yakima es defectuoso, el cliente debe devolver dicho producto a un representante autorizado de Yakima, adjuntando prueba de compra. Entonces Yakima dará autorización a dicho representante para devolver el producto. Si al inspeccionar el producto Yakima encuentra que es en realidad defectuoso, Yakima reparará o reemplazará el artículo defectuoso a su discreción, sin cargo alguno para el cliente. El cliente se compromete a pagar por el flete para enviar el producto a Yakima y Yakima pagará el flete que corresponda para devolver dicho producto al cliente. No se aceptarán devoluciones no autorizadas. Esta garantía limitada no cubre el desgaste normal de los productos Yakima, ni daños resultantes de uso inadecuado, accidentes o alteraciones. El comprador reconoce que Yakima no tiene ningún control sobre la forma en que sus productos han sido afianzados a los vehículos o sobre la fijación de otros artículos a los productos Yakima, por lo tanto, Yakima no asume responsabilidad alguna por daños a la propiedad resultantes de una fijación mal hecha del uso de sus productos. Además, esta garantía limitada es aplicable únicamente a los productos Yakima y no a otros productos usados en conjunto con los productos Yakima. Esta garantía limitada reemplaza cualquier otra garantía, explícita o implícita, y no cubre daños consecuentes de ninguna clase que puedan resultar del uso correcto o incorrecto de cualquier producto Yakima.