

YAKIMA

Pro Series

US

GEAR BOXES

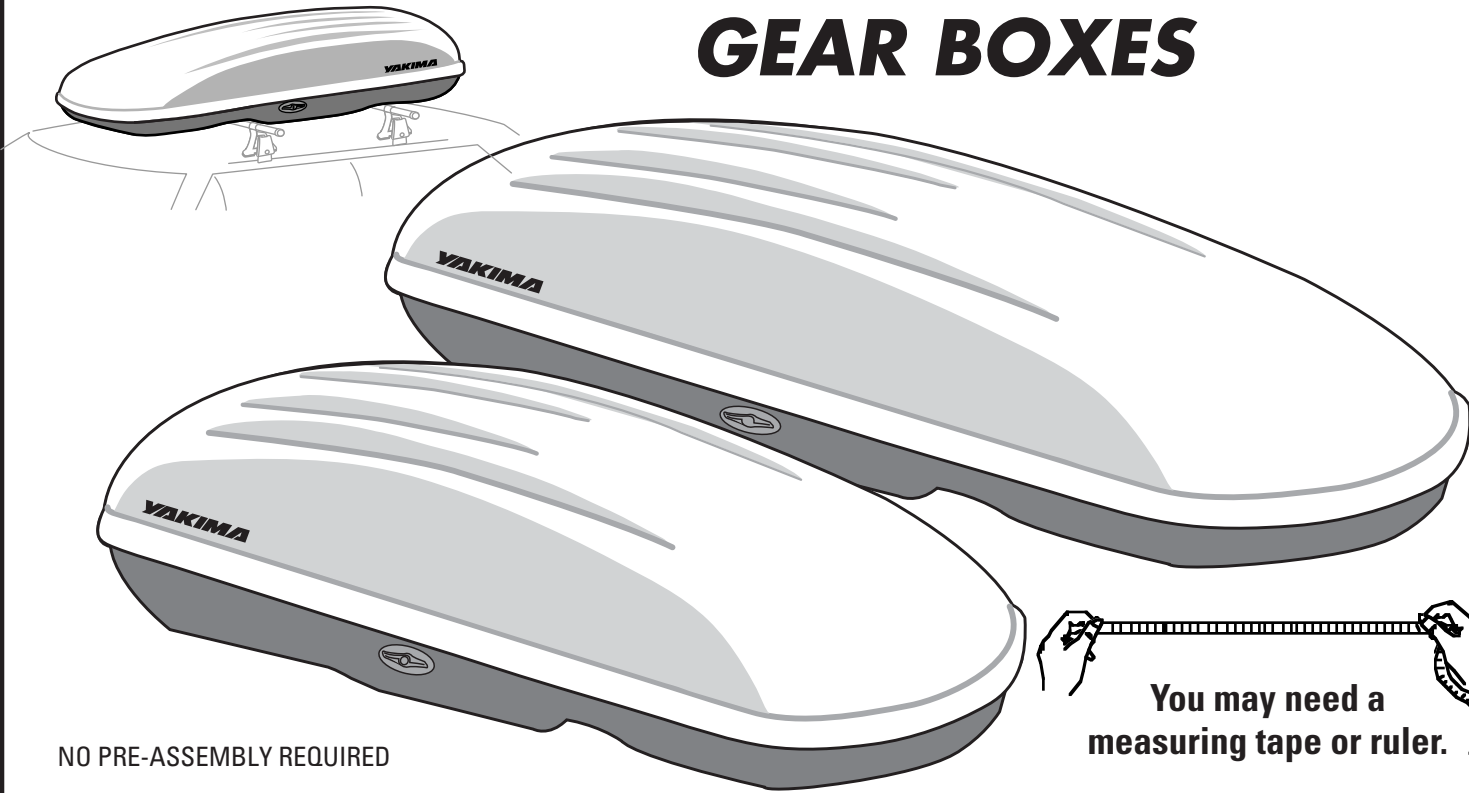

NO PRE-ASSEMBLY REQUIRED

You may need a measuring tape or ruler.

MAXIMUM LOAD LIMITS:



Pro Series 12	41 lbs. / 18 kg
Pro Series 16s	45 lbs. / 20 kg
Pro Series 18	50 lbs. / 23 kg
Pro Series 21	60 lbs. / 27 kg



DO NOT EXCEED YOUR RACK'S WEIGHT LIMIT!

Check with your YAKIMA dealer or visit "Choose my Rack" at yakima.com for your vehicle's load limits.

IMPORTANT WARNING!

IT IS CRITICAL THAT ALL YAKIMA RACKS AND ACCESSORIES BE PROPERLY AND SECURELY ATTACHED TO YOUR VEHICLE. IMPROPER ATTACHMENT COULD RESULT IN AN AUTOMOBILE ACCIDENT, AND COULD CAUSE SERIOUS BODILY INJURY OR DEATH TO YOU OR TO OTHERS. YOU ARE RESPONSIBLE FOR SECURING THE RACKS AND ACCESSORIES TO YOUR CAR, CHECKING THE ATTACHMENTS PRIOR TO USE, AND PERIODICALLY INSPECTING THE PRODUCTS FOR ADJUSTMENT, WEAR, AND DAMAGE. THEREFORE, YOU MUST READ AND UNDERSTAND ALL OF THE INSTRUCTIONS AND CAUTIONS SUPPLIED WITH YOUR YAKIMA PRODUCT PRIOR TO INSTALLATION OR USE. IF YOU DO NOT UNDERSTAND ALL OF THE INSTRUCTIONS AND CAUTIONS, OR IF YOU HAVE NO MECHANICAL EXPERIENCE AND ARE NOT THOROUGHLY FAMILIAR WITH THE INSTALLATION PROCEDURES, YOU SHOULD HAVE THE PRODUCT INSTALLED BY A PROFESSIONAL INSTALLER SUCH AS A QUALIFIED GARAGE OR AUTO BODY SHOP.

Part #1033256 Rev.E

1

IF YOUR VEHICLE HAS A FAIRING, YOU MUST REMOVE IT BEFORE INSTALLATION OF GEAR BOX.



IT IS NOT NECESSARY TO DRILL ADDITIONAL HOLES IN PRO SERIES GEAR BOXES.

2

Open gear box. Knob turns clockwise and lid unlatches. Lift to open.

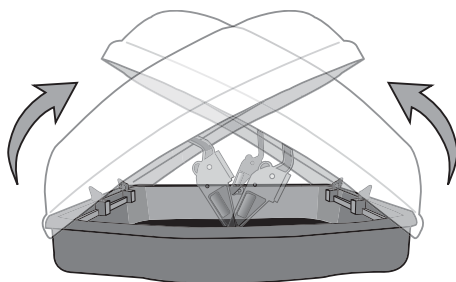
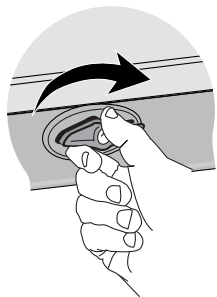

Lid will open both ways for ease of installation.



- Latches must be engaged before opening other side.
- Box should only be opened one side at a time.

INSIDE THE BOX:

3

Open levers all the way to lower clamps.

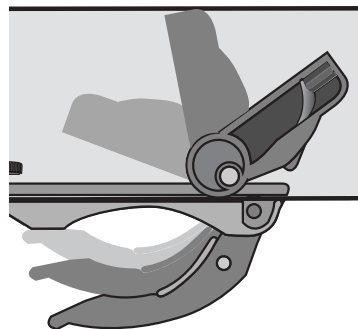

4

Loosen track thumb wheel 1/2 turn. *Do not remove wheel.*

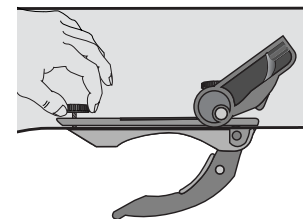

REMOVING THUMBWHEELS WILL CAUSE DISASSEMBLY OF LEVER/CLAMP MECHANISM.

LOAD CARGO BOX ONTO VEHICLE:

5



Place box on vehicle with clamps in front of crossbars. *A friend could help with this.*

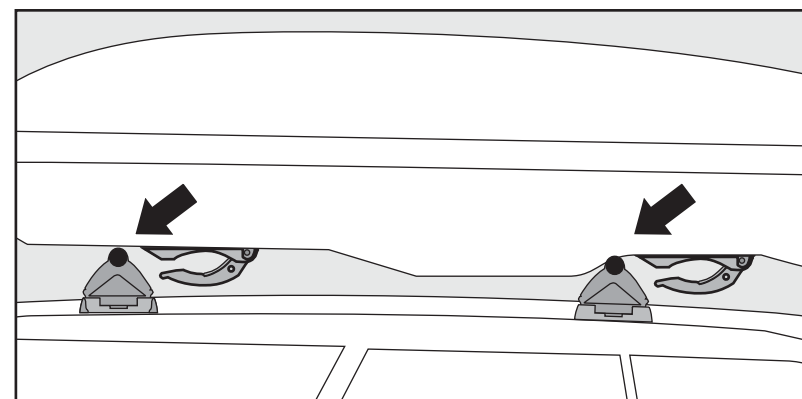

6 OPEN LID TO GAIN ACCESS TO LEVERS.

Slide clamps along tracks
(inside box) to engage crossbars.

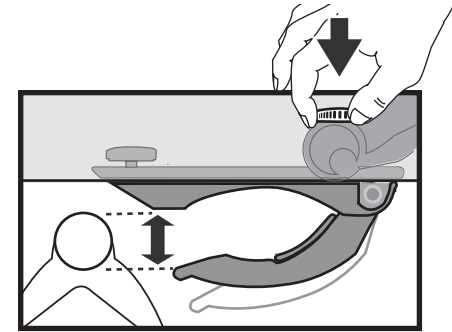
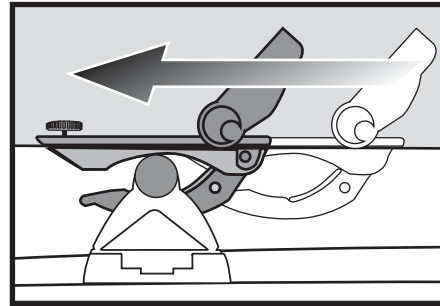
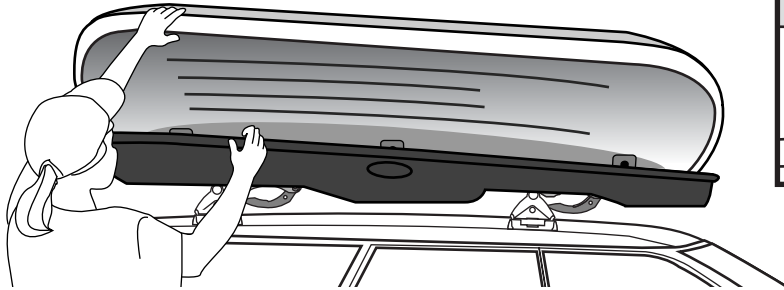

- Check clamp opening for crossbar clearance.
- Loosen clamp thumb wheel if necessary.

**7 Adjust box on top of car.
Measure from towers for reference.**

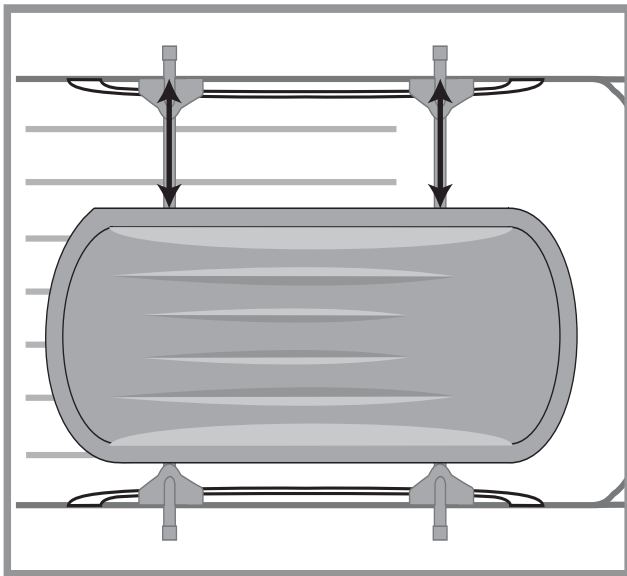

IF POSSIBLE, POSITION BOX TO AVOID INTERFERENCE WITH BACK HATCH AND/OR SUNROOF

8

Close levers to
engage clamps.

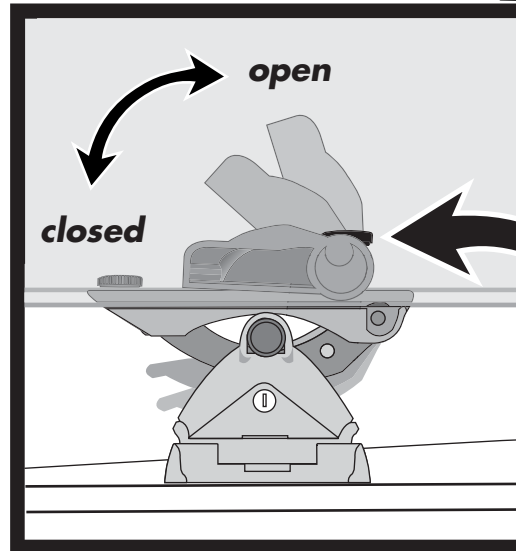

Tighten clamp thumb wheels until the levers close with firm resistance.

9

TIGHTEN ALL THUMB WHEELS.

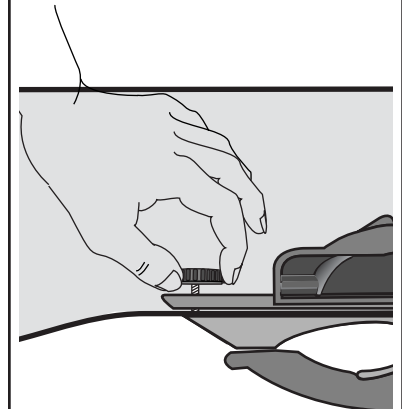

10 CLOSE THE BOX.

The three closures must produce an audible "click" before the box is closed securely.

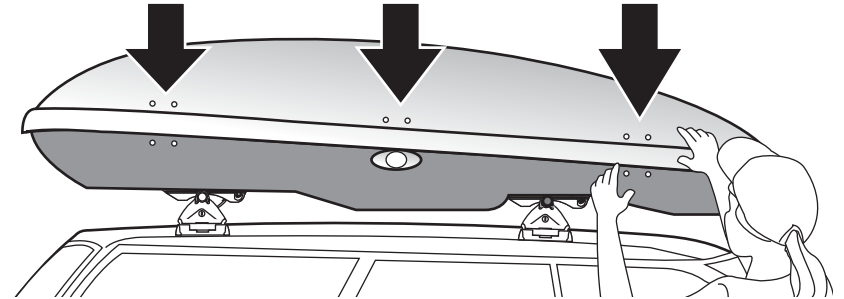

11

CHECK LATCHES—PUSH UP ON LID.

Check that latches are closed by LIFTING UP AT BOTH ENDS.

CAUTION:
Overstuffing the box may prevent a secure closure.

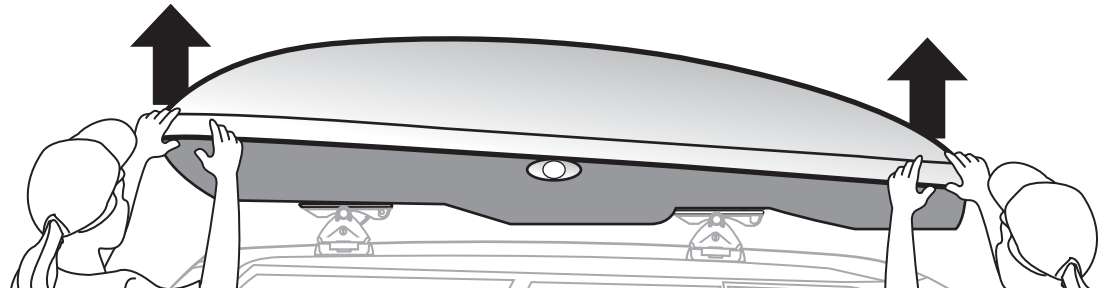

12 CHECK INSTALLATION BEFORE DRIVING AWAY

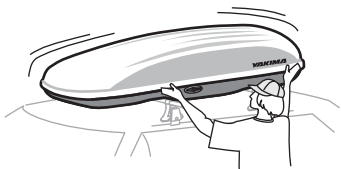

Make sure installation is secure by tugging at box.

- The box should not slide on the bars.
- Open the box and tighten levers if necessary.

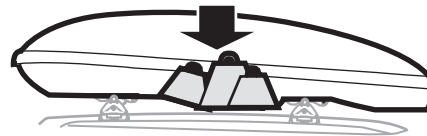

CENTER HEAVIER LOADS IN THE "BELLY" OF THE BOX.

TO LOCK:

- Insert key
- Turn key
- Push knob in
- To unlock, turn key

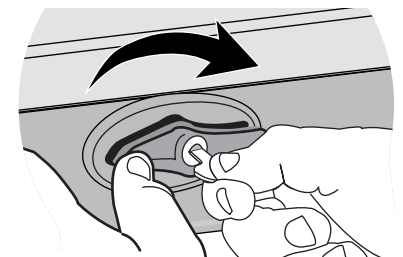

TO REMOVE CARGO BOX:

- Do not remove or adjust thumb wheels.
- Simply raise levers and remove box from crossbars.

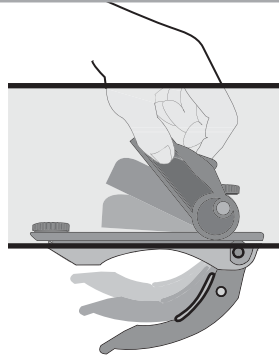

To retain the adjustments for your vehicle, leave thumb wheels tightened.

REMOVING THUMBWHEELS WILL CAUSE DISASSEMBLY OF LEVER/CLAMP MECHANISM.

TO REINSTALL:

- With gear box adjusted to your vehicle, simply reload onto car, close levers and check for tightness.

CARE AND MAINTENANCE

Pro Series gear boxes should be cared for and maintained, especially in extreme weather conditions.

- To clean, use only mild detergents. Harsh detergents could damage the gear box surface.
- Protect your gear box from extreme temperatures, (heat or cold) during prolonged storage.
- Remove gear box before entering automatic car wash.
- Hardware such as locks should be lubricated with graphite or other dry lubricant.

CAUTION

IF YOUR VEHICLE HAS A REAR HATCH:

On some vehicles, hatch interference is unavoidable.

Use caution when opening your hatch.

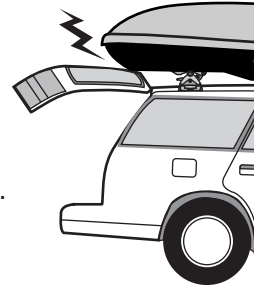

READ THESE WARNINGS!

Periodically check the levers inside the box and tighten if necessary.

ATTACHMENT HARDWARE CAN LOOSEN OVER TIME. CHECK AND TIGHTEN IF NECESSARY, BEFORE EACH USE.

BE SURE ALL HARDWARE IS SECURED ACCORDING TO INSTRUCTIONS. FAILURE TO PERFORM SAFETY CHECKS BEFORE DRIVING AWAY CAN RESULT IN PROPERTY DAMAGE, PERSONAL INJURY, OR DEATH.

IF YOU NEED FURTHER TECHNICAL ASSISTANCE OR REPLACEMENT PARTS: Please contact your dealer or call us at (888) 925-4621 or (707) 826-8000, Monday through Friday, 7:00am to 5:00pm Pacific time.

LIMITED WARRANTY

Yakima Products ("Yakima") will repair or replace merchandise which proves defective in materials and/or workmanship. The limited warranty is effective for three years from the date of purchase. The limited warranty is applicable only if the Fit List and instructions are followed and the products are used properly. If a customer believes that a Yakima product is defective, the customer must return it to an authorized Yakima dealer with proof of purchase. Yakima will then issue authorization to the dealer for the return of these products. If an article is found to be defective upon inspection by Yakima, Yakima will repair or replace the defective article at its discretion without charge. The customer will pay freight to Yakima, and Yakima will pay any applicable return freight. Unauthorized returns will not be accepted. Normal wear and tear of Yakima products or damage resulting from misuse, accidents, or alterations are not covered by this Limited Warranty. The purchaser acknowledges that Yakima has no control over the attachment of its products to vehicles or the attachment of items to the Yakima products. Accordingly, Yakima cannot assume responsibility for any damage to any property arising out of the improper attachment or use of its products. In addition, this Limited Warranty applies only to Yakima products and not to other products used in conjunction with Yakima products. This Limited Warranty is in lieu of all other warranties, expressed or implied, and does not cover consequential damages of any kind that may arise from the use or misuse of any Yakima product.

KEEP THESE INSTRUCTIONS

YAKIMA

Pro Series **FR**

CAISSES À BAGAGES

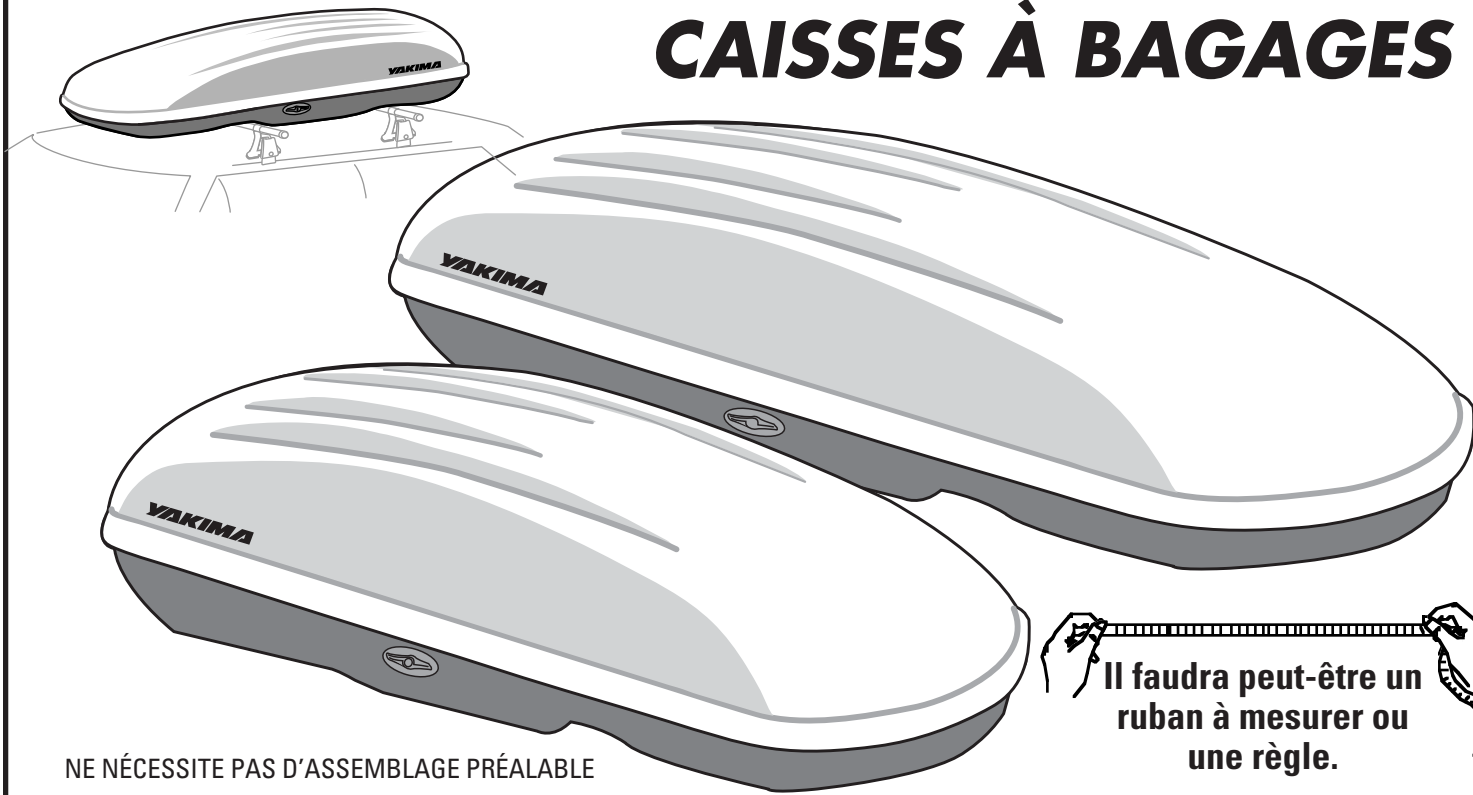

NE NÉCESSITE PAS D'ASSEMBLAGE PRÉALABLE

Il faudra peut-être un ruban à mesurer ou une règle.

CHARGE MAXIMALE:

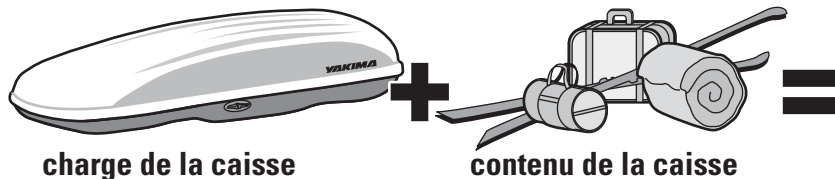

Pro Series 12	41 lbs. / 18 kg
Pro Series 16s	45 lbs. / 20 kg
Pro Series 18	50 lbs. / 23 kg
Pro Series 21	60 lbs. / 27 kg



NE PAS DÉPASSER LA LIMITE DE CHARGE DU PORTE-BAGAGES!

Pour connaître la limite de charge du véhicule, consulter le dépositaire Yakima ou, sur internet, la section "Choose my Rack" de notre site yakima.com.

AVERTISSEMENT IMPORTANT:
IL EST IMPÉRATIF QUE LES PORTE-BAGAGES ET LES ACCESSOIRES YAKIMA SOIENT CORRECTEMENT ET SOLIDEMENT FIXÉS AU VÉHICULE. UN MONTAGE MAL RÉALISÉ POURRAIT PROVOQUER UN ACCIDENT D'AUTOMOBILE, QUI POURRAIT ENTRAÎNER DES BLESSURES GRAVES OU MÊME LA MORT, À VOUS OU À D'AUTRES PERSONNES. VOUS ÊTES RESPONSABLE DE L'INSTALLATION DU PORTE-BAGAGES ET DES ACCESSOIRES SUR VOTRE VÉHICULE, D'EN VÉRIFIER LA SOLIDITÉ AVANT DE PRENDRE LA ROUTE ET DE LES INSPECTER RÉGULIÈREMENT POUR EN CONTRÔLER L'ÉTAT, L'AJUSTEMENT ET L'USURE. VOUS DEVEZ DONC LIRE ATTENTIVEMENT TOUTES LES INSTRUCTIONS ET TOUS LES AVERTISSEMENTS ACCOMPAGNANT VOTRE PRODUIT YAKIMA AVANT DE L'INSTALLER ET DE L'UTILISER. SI VOUS NE COMPRENEZ PAS TOUTES LES INSTRUCTIONS ET TOUS LES AVERTISSEMENTS, OU SI VOUS N'AVEZ PAS DE COMPÉTENCES EN MÉCANIQUE ET NE COMPRENEZ PAS PARFAITEMENT LA MÉTHODE DE MONTAGE, VOUS DEVRIEZ FAIRE INSTALLER LE PRODUIT PAR UN PROFESSIONNEL, COMME UN MÉCANICIEN OU UN CARROSSIER COMPÉTENT.

1

SI LE VÉHICULE A UN DÉFLECTEUR, IL FAUT L'ENLEVER AVANT D'INSTALLER LA CAISSE.



IL N'EST PAS NÉCESSAIRE DE PERCER DES TROUS SUPPLÉMENTAIRES DANS LES CAISSES DE LA SÉRIE PRO.

2

Ouvrir la caisse. Tourner le bouton vers la droite pour déverrouiller le couvercle. Le soulever.

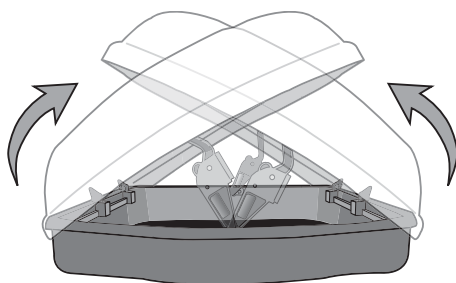
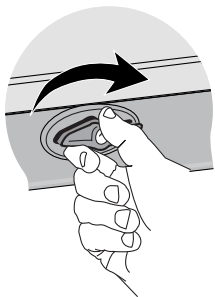

Le couvercle s'ouvre dans les deux sens pour faciliter le montage.



- Les loquets doivent être fermés avant d'ouvrir la caisse de l'autre côté.
- N'ouvrir la caisse que par un côté à la fois.

À L'INTÉRIEUR DE LA CAISSE:

3

Basculer les leviers complètement pour abaisser les pinces.

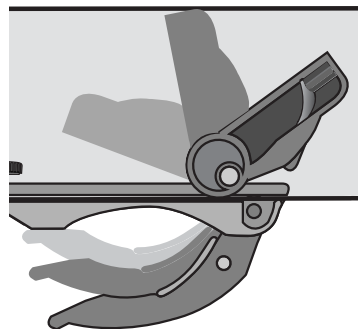
**4**

Desserrer la molette de la glissière de 1/2 tour. *Ne pas enlever la molette.*

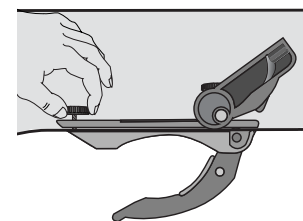

SI L'ON ENLÈVE LES MOLETTES, ON SE TROUVERA À DÉMONTER LE MÉCANISME DE FERMETURE DES PINCES.

CHARGER LA CAISSE SUR LE VÉHICULE:

5

Déposer la caisse sur le véhicule, en plaçant les pinces à l'avant des barres transversales. *Cette opération est plus facile à deux personnes.*

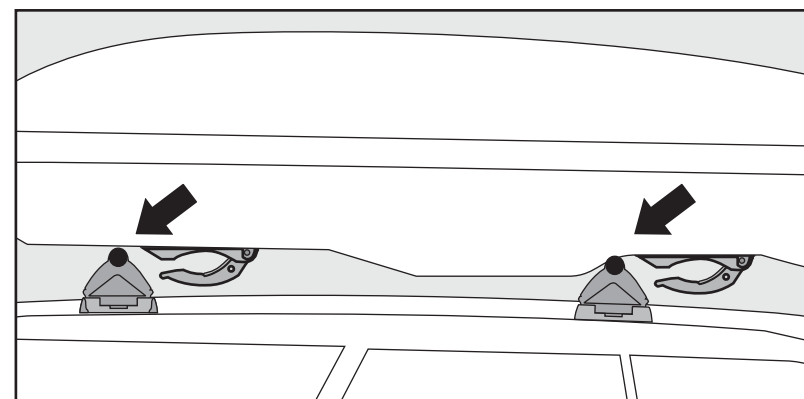

6 **OUVRIR LE COUVERCLE POUR
POUVOIR ATTEINDRE LES LEVIERS.**

Faire coulisser les pinces le long de leur glissière
(à l'intérieur de la caisse) pour qu'elles
s'engagent sur les barres transversales.

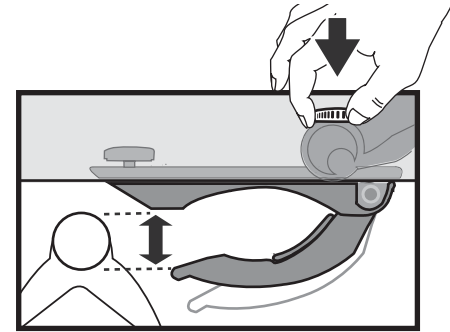
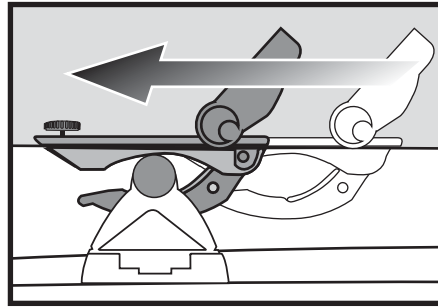
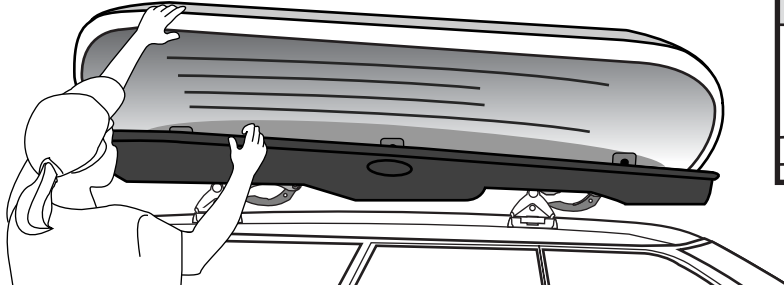

- Vérifier que les pinces sont suffisamment
ouvertes pour accepter les barres.
- Desserrer les molettes des leviers au besoin.

7 **Positionner la caisse sur le véhicule.
Mesurer à partir des pieds des barres.**

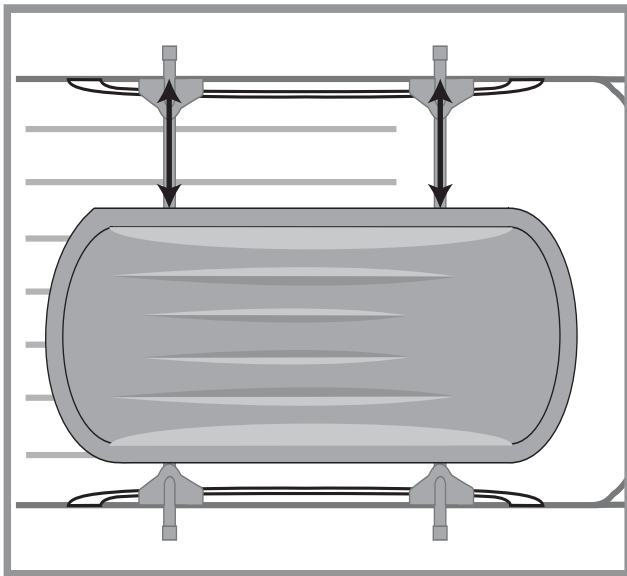

**SI POSSIBLE, POSITIONNER
LA CAISSE POUR QU'ELLE NE
GÊNE PAS L'OUVERTURE DU
HAYON OU DU TOIT
OUVRANT.**

8

Rabattre les leviers pour
fermer les pinces.

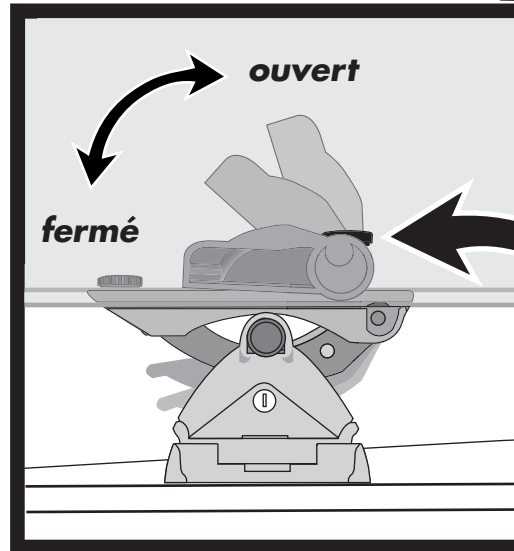

Serrer les
molettes des
leviers jusqu'à ce
que les leviers se
rabattent avec
une bonne
résistance.

9

**SERRER TOUTES LES
MOLETTES.**

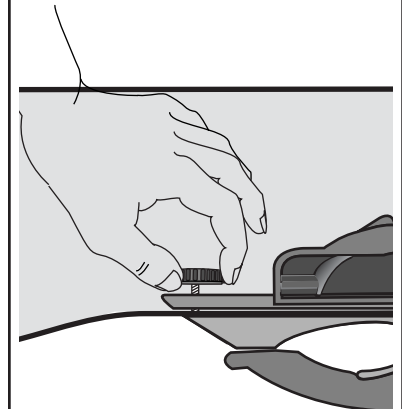

10**FERMER LA CAISSE.**

Les trois serrures doivent produire un "clac" audible pour que le couvercle de la caisse soit bien fermé.

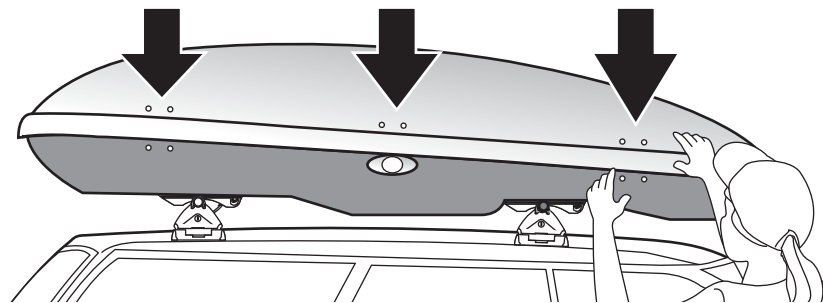
**11**

**VÉRIFIER LA FERMETURE—
ESSAYER DE SOULEVER LE COUVERCLE.**

Vérifier que la caisse est bien fermée EN TENTANT DE L'OUVRIR AUX DEUX BOUTS!

ATTENTION:
Si l'on remplit trop la caisse, elle risque de ne pas bien fermer.

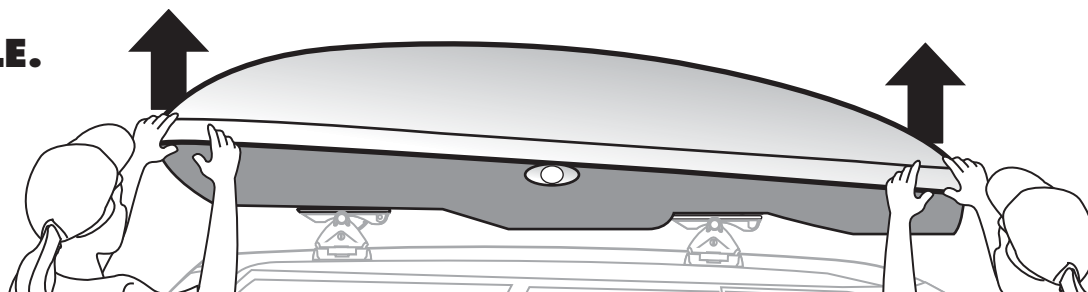
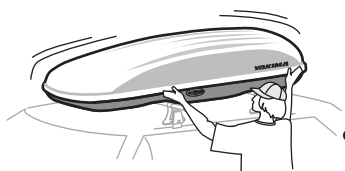
**12****VÉRIFIER LE MONTAGE AVANT DE PRENDRE LA ROUTE**

S'assurer que le montage est solide en secouant la caisse.

- La caisse **NE DOIT PAS GLISSER** sur les barres.
- Ouvrir la caisse et resserrer les leviers au besoin.

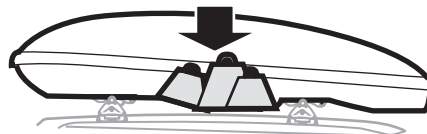

CENTERER LES CHARGES LES PLUS LOURDES DANS LE "VENTRE" DE LA CAISSE.

POUR VERROUILLER:

- Mettre la clé en place.
- Tourner la clé.
- Enfoncer le bouton.
- Pour déverrouiller, tourner la clé.

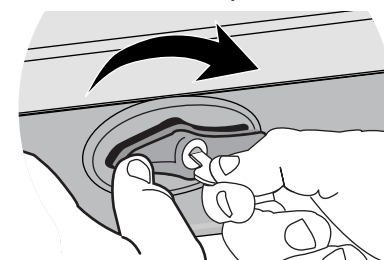

POUR ENLEVER LA CAISSE:

- Ne pas enlever ou dérégler les molettes.
- Il suffit de soulever les leviers et d'enlever la caisse des barres transversales.

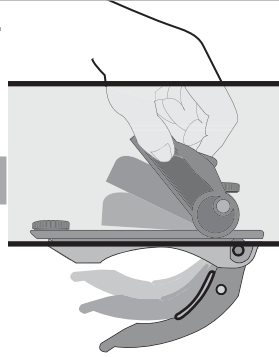

Pour conserver les réglages correspondant au véhicule, laisser les molettes serrées.

SI L'ON ENLÈVE LES MOLETTES, ON SE TROUVERA À DÉMONTÉ LE MÉCANISME DE FERMETURE DES PINCES.

POUR RÉINSTALLER:

- Avec la caisse a réglée au véhicule, pour la réinstaller il suffit de la déposer sur le véhicule, de rabattre les leviers et de vérifier que tout est bien serré.

ENTRETIEN

Il faut prendre soin des caisses à bagages Série Pro et les entretenir, en particulier si les conditions météo sont très rigoureuses.

- Pour le nettoyage, n'employer que des savons doux. Les détergents agressifs pourraient endommager le fini de la caisse.
- Protéger la caisse des extrêmes de froid ou de chaleur quand elle est entreposée longtemps.
- Enlever la caisse avant de passer dans un lave-auto automatique.
- Lubrifier les pièces, comme les serrures, avec un lubrifiant sec (du graphite, par exemple).

ATTENTION

SI LE VÉHICULE A UN HAYON:

Sur certains véhicules, il est inévitable que le hayon touche à la caisse.

Faire attention en ouvrant le hayon.

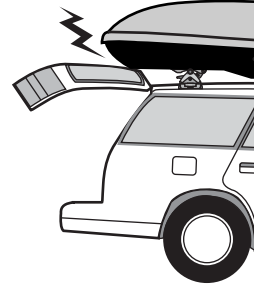

LIRE CES AVERTISSEMENTS!

Vérifier régulièrement les leviers à l'intérieur de la caisse et les resserrer au besoin.

LES DISPOSITIFS DE FIXATION PEUVENT SE DESSERRER À LA LONGUE. LES INSPECTER ET LES RESSERRER AU BESOIN, ET AVANT CHAQUE UTILISATION.

S'ASSURER QUE LE MONTAGE EST SOLIDE ET CONFORME AUX INSTRUCTIONS. SI L'ON N'EFFECTUE PAS LES VÉRIFICATIONS DE SÉCURITÉ AVANT DE PRENDRE LA ROUTE, ON RISQUE DE PROVOQUER DES DOMMAGES, DES BLESSURES OU MÊME LA MORT.

SI VOUS AVEZ BESOIN DE RENSEIGNEMENTS TECHNIQUES COMPLÉMENTAIRES OU DE PIÈCES DE RECHANGE: prière de contacter votre dépositaire ou appelez-nous au (888) 925-4621 ou au (707) 826-8000, du lundi au vendredi, entre 7 heures et 17 heures, heure du Pacifique.

GARANTIE LIMITÉE

Yakima Products ("Yakima") s'engage à réparer ou à remplacer les produits qui présenteraient des vices de matériau ou de fabrication. Cette garantie limitée a une durée de trois ans à partir de la date d'achat. Cette garantie limitée ne s'applique que si les instructions et la liste de compatibilité ("Fit List") ont été respectées et si les produits ont été utilisés normalement. Si le client estime qu'un produit Yakima est défectueux, le client doit le retourner à un dépositaire Yakima autorisé, accompagné de la preuve d'achat. Yakima autorisera alors le dépositaire à retourner le produit. Si, après inspection, Yakima juge le produit défectueux, Yakima réparera ou remplacera le produit, à sa discrétion et sans frais. Le client devra assumer les frais de transport jusqu'à Yakima et Yakima assumera les frais de retour au client. Les retours non autorisés ne seront pas acceptés. Cette garantie limitée ne couvre pas l'usure normale ou les dommages résultant d'un usage abusif, d'un accident ou de modifications aux produits Yakima. L'acheteur reconnaît que Yakima n'a aucun contrôle sur la façon dont ses produits sont fixés aux véhicules, ou dont les articles transportés sont fixés aux produits Yakima. Il s'ensuit que Yakima ne peut assumer de responsabilité pour des dommages matériels consécutifs au mauvais montage ou au mauvais emploi de ses produits. De plus, la présente garantie limitée ne s'applique qu'aux produits Yakima et non à d'autres produits utilisés conjointement aux produits Yakima. Cette garantie limitée remplace toute autre garantie, expresse ou tacite, et ne couvre pas d'éventuels dommages indirects pouvant survenir par suite de l'emploi, correct ou non, des produits Yakima.

CONSERVER CES INSTRUCTIONS!

YAKIMA

Pro Series **ES**

CAJAS PRO SERIES

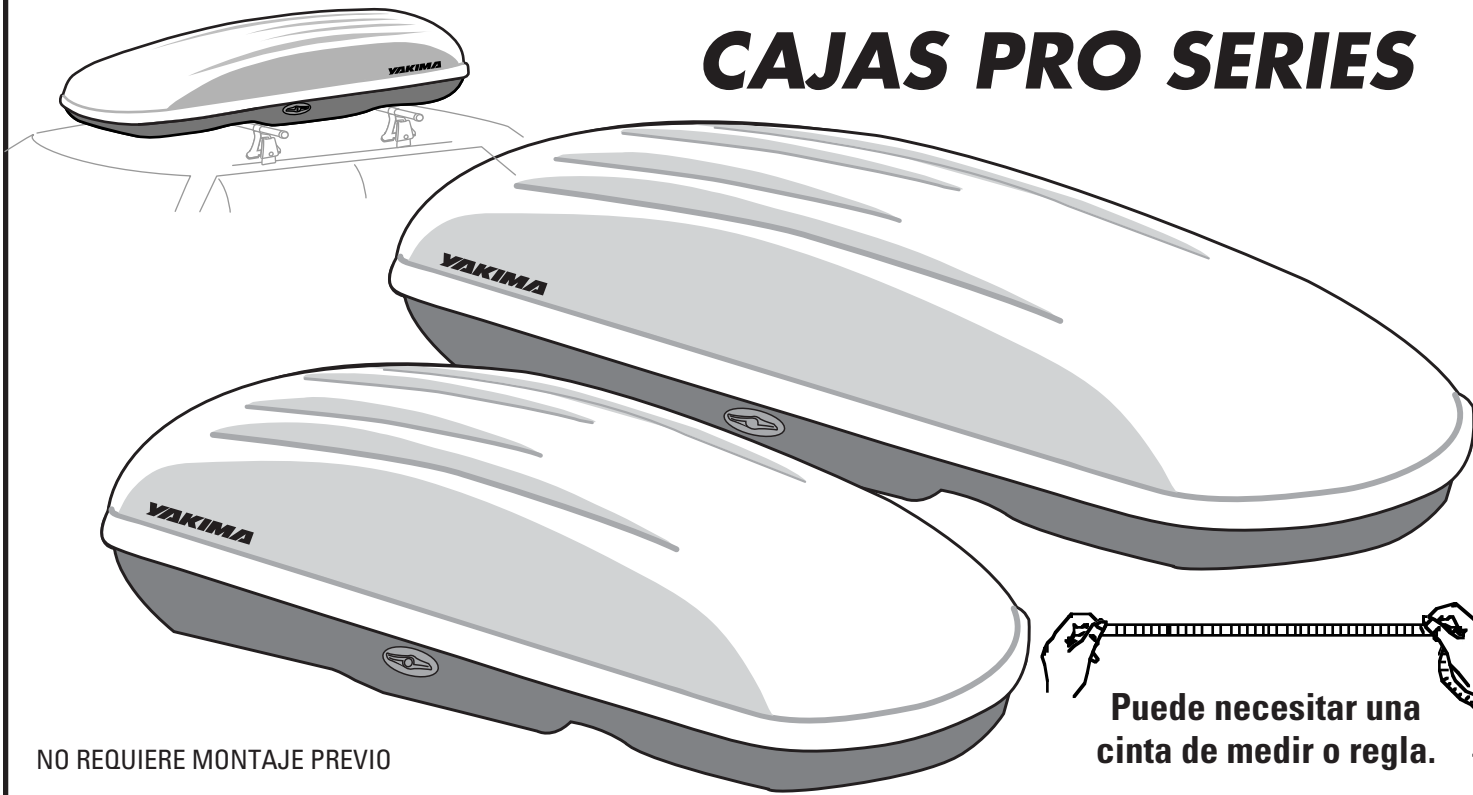

NO REQUIERE MONTAJE PREVIO

Puede necesitar una cinta de medir o regla.

LÍMITES MÁXIMOS DE CARGA:



Pro Series 12	41 lbs. / 18 kg
Pro Series 16s	45 lbs. / 20 kg
Pro Series 18	50 lbs. / 23 kg
Pro Series 21	60 lbs. / 27 kg



¡NO SUPERE EL LÍMITE DE PESO DE SU PARRILLA!

Consulte a su concesionario Yakima sobre los límites de peso para su vehículo o, en la Internet, vaya a "Choose my Rack" en yakima.com.

AVISO IMPORTANTE!

ES FUNDAMENTAL QUE TODAS LAS PARRILLAS Y ACCESORIOS YAKIMA ESTÉN BIEN COLOCADOS Y ASEGURADOS AL VEHÍCULO. UNA INSTALACIÓN DEFICIENTE PODRÍA RESULTAR EN ACCIDENTE AUTOMOVILÍSTICO Y PROVOCAR HERIDAS GRAVES O MUERTE A USTED O A TERCEROS. USTED ES RESPONSABLE DE ASEGURAR LAS PARRILLAS Y ACCESORIOS AL VEHÍCULO, VERIFICANDO UNIONES Y AMARRES ANTES DE USAR E INSPECCIONANDO EL AJUSTE DE LOS PRODUCTOS, SU DESGASTE Y POSIBLES DAÑOS. POR ELLO DEBE LEER Y COMPRENDER TODAS LAS INSTRUCCIONES Y ADVERTENCIAS QUE VIENEN CON LOS PRODUCTOS YAKIMA ANTES DE INSTALARLOS O USARLOS. SI NO ENTIENDE TODAS LAS INSTRUCCIONES Y ADVERTENCIAS, O NO TIENE EXPERIENCIA EN MECÁNICA O NO ESTÁ FAMILIARIZADO CON LOS PROCEDIMIENTOS DE INSTALACIÓN, HAGA INSTALAR EL PRODUCTO POR UN PROFESIONAL EN UN GARAGE RECONOCIDO O UN TALLER DE CARROCERÍA.¡

1

**SI SU VEHÍCULO TIENE CARENA,
DEBE QUITARLA ANTES DE
INSTALAR LA CAJA.**



**¡NO ES NECESARIO PERFORAR
AGUJEROS ADICIONALES EN LAS
CAJAS PRO SERIES!**

2

Abra la caja. La perilla gira en sentido horario y la tapa se suelta. Levante para abrir.

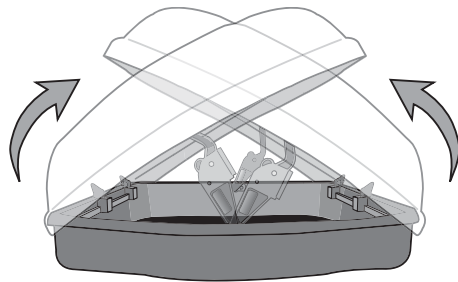
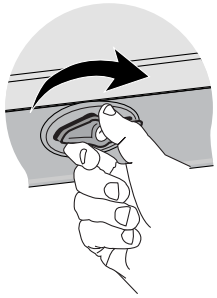

La tapa se abrirá en ambos sentidos para facilitar la instalación.



- Los cierres deben estar enganchados antes de abrir el otro lado.
- La caja debe abrirse solamente de un lado cada vez.

DENTRO DE LA CAJA:

3

Abra completamente las palancas para bajar las abrazaderas.

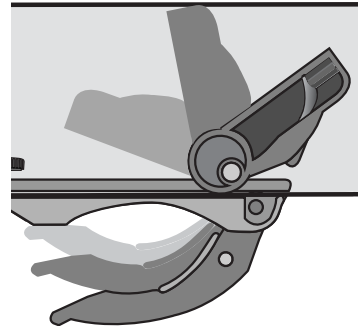
**4**

Afloje media vuelta la ruedita de pulgar.
¡No quite la ruedita!

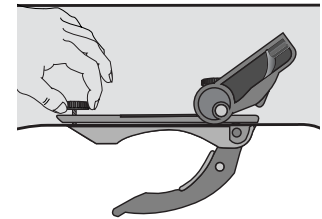

**SI QUITA LAS RUEDITAS SE
DESMONTARÁ EL
MECANISMO DE PALANCA/
ABRAZADERA.**

CARGUE LA CAJA SOBRE EL VEHÍCULO:

5

Coloque la caja sobre el vehículo con las abrazaderas al frente de los travesaños. *Un amigo podría ayudar aquí.*

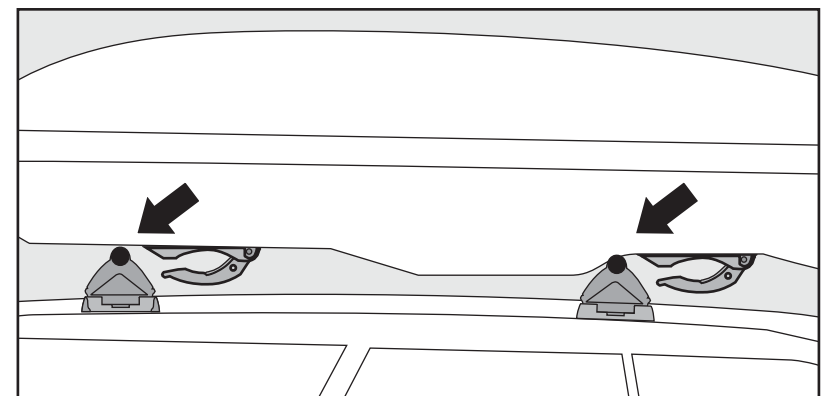

6 ABRA LA TAPA PARA TENER ACCESO A LAS PALANCAS.

Deslice las abrazaderas a lo largo de los rieles para enganchar los travesaños.

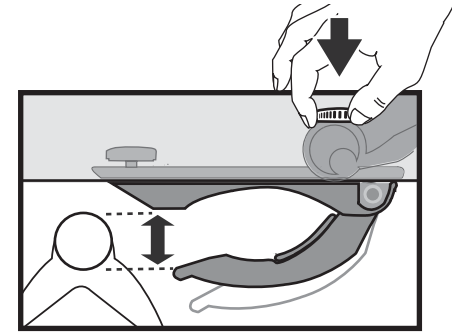
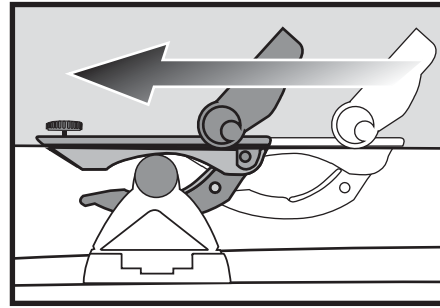
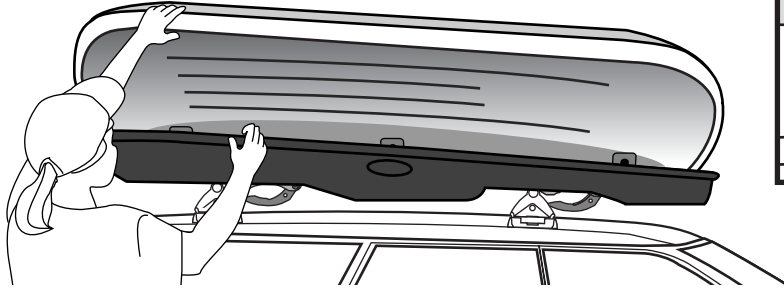

- Verifique la apertura de las abrazaderas para ver si los travesaños entran.
- Aflojar las rueditas de pulgar si es necesario.

7 Ajuste la caja sobre el vehículo. Mida desde los soportes como referencia.

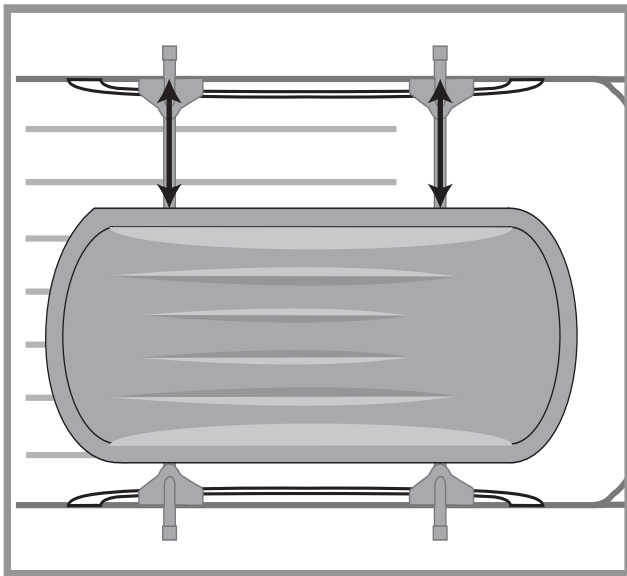

¡SI ES POSIBLE, COLOQUE LA CAJA PARA EVITAR INTERFERENCIAS CON LA PORTEZUELA POSTERIOR O EL TECHO CORREDIZO!

8

Cierre las palancas para enganchar las abrazaderas.

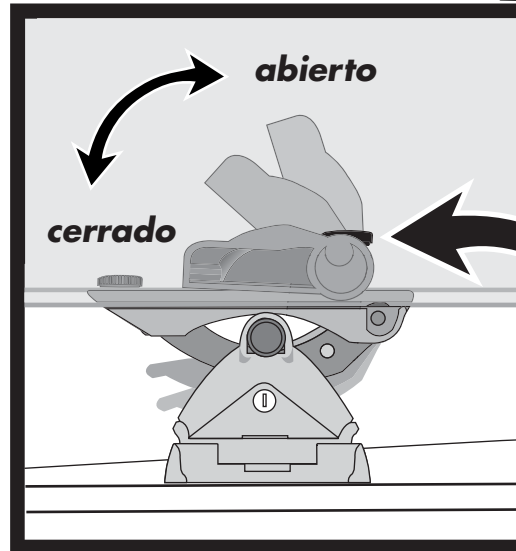

Ajuste las rueditas de pulgar de las palancas hasta que éstas cierren con firme resistencia.

9

AJUSTE TODAS LAS RUEDITAS DE PULGAR.

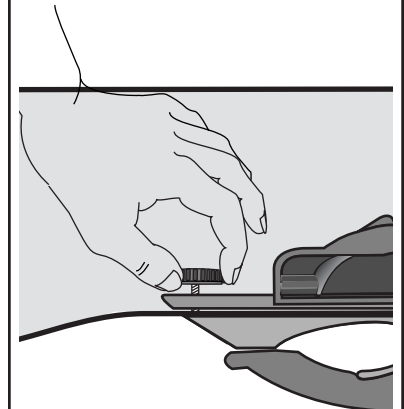

10 CIERRE LA CAJA.

Los tres cierres deben producir un "clic" audible para que la tapa de la caja quede asegurada.

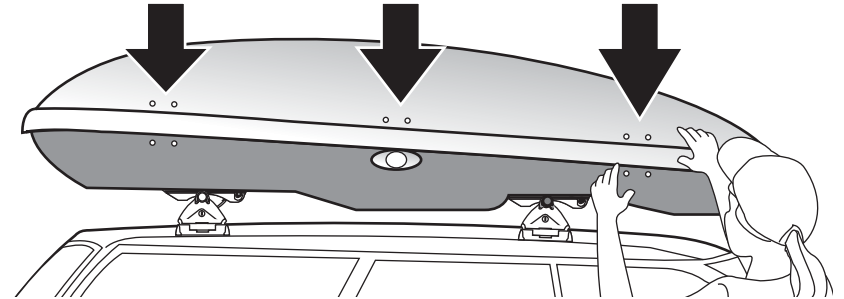

11

VERIFIQUE LOS CIERRES—EMPUJE LA TAPA HACIA ARRIBA

Compruebe que los cierres están enganchados LEVANTANDO EN AMBOS EXTREMOS.

ATENCIÓN:
Si llena demasiado la caja puede impedir un cierre seguro.

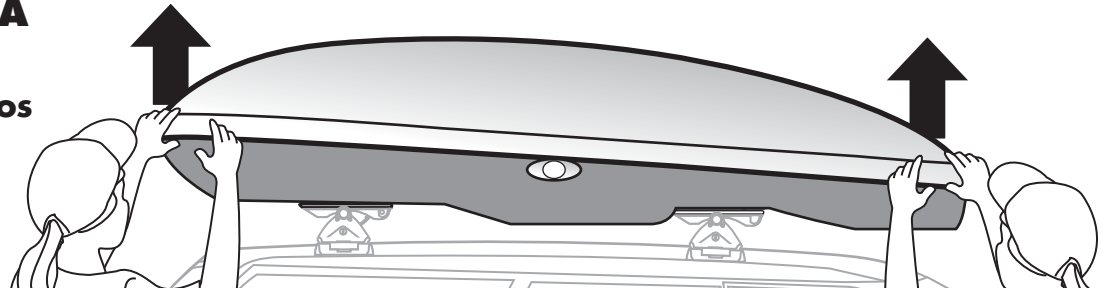

12 VERIFIQUE LA INSTALACIÓN ANTES DE PARTIR



Cerciórese de que la instalación está segura sacudiendo la caja.

- La caja **NO** debe deslizarse sobre los travesaños.
- Abra la caja y ajuste las palancas si es necesario.

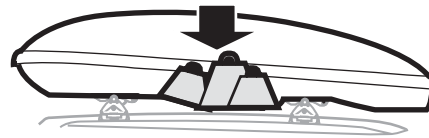

COLOQUE LOS ARTÍCULOS MÁS PESADOS EN EL CENTRO Y FONDO DE LA CAJA.

PARA TRANCAR:

- Inserte la llave
- Gire la llave
- Oprima la perilla
- Para destrancar, gire la llave.

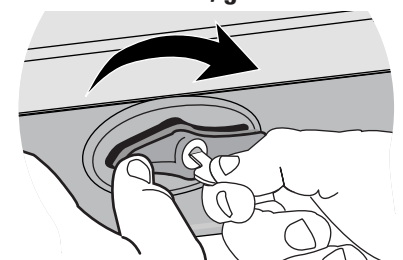

PARA QUITAR LA CAJA DE CARGA:

- No quite ni ajuste las rueditas de pulgar.
- Simplemente levante las palancas y quite la caja de los travesaños.

PARA REINSTALAR:

- Con la caja ajustada a su vehículo, para reinstalarla simplemente vuelva a colocarla sobre el vehículo, cierre las palancas y verifique el ajuste.

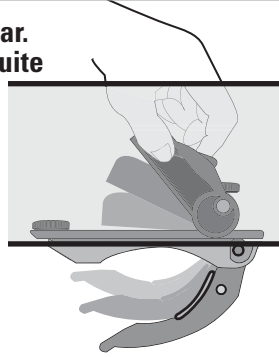

Para conservar los ajustes hechos a su vehículo, deje ajustadas las rueditas de pulgar.

SI QUITA LAS RUEDITAS DE PULGAR SE DESMONTARÁ EL MECANISMO DE PALANCA ABRAZADERA.

CUIDADO Y MANTENIMIENTO

Las cajas Pro Series deben cuidarse y mantenerse, especialmente en condiciones meteorológicas extremas.

- Para limpiar, use solamente detergentes suaves. Los detergentes duros pueden dañar la superficie de la caja.
- Proteja su caja de temperaturas extremas, calor o frío durante el almacenamiento prolongado.
- Quite la caja antes de entrar en un lavadero automático de vehículos.
- Las piezas, como los cierres, deben lubricarse con grafito u otro lubricante seco.

ADVERTENCIA

SI SU VEHÍCULO TIENE UNA PORTEZUELA TRASERA:

En algunos vehículos la interferencia con la portezuela es inevitable. Abra la portezuela con cautela.

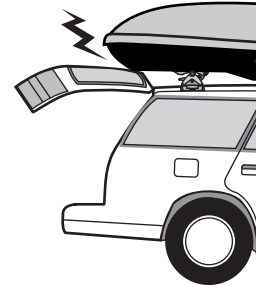

¡LEA ESTAS ADVERTENCIAS!

Periódicamente verifique las palancas dentro de la caja y ajuste si es necesario.

LAS PIEZAS Y ACCESORIOS PUEDEN AFLOJARSE CON EL TIEMPO. VERIFIQUE Y AJUSTE SI ES NECESARIO ANTES DE CADA USO.

CERCIÓRESE DE QUE TODO EL EQUIPO ESTÁ ASEGURADO SEGÚN LAS INSTRUCCIONES. NO VERIFICAR LA SEGURIDAD ANTES DE PARTIR PODRÍA RESULTAR EN DAÑOS A LA PROPIEDAD, HERIDAS CORPORALES O MUERTE.

SI NECESITA MÁS ASISTENCIA TÉCNICA O REPUESTOS: comuníquese con su concesionario o llámenos al (888) 925-4621 o al (707) 826-8000, de lunes a viernes de 7:00 am a 5:00 pm, hora del Pacífico.

GARANTÍA LIMITADA

Yakima Products ("Yakima") se compromete a reparar o reemplazar la mercancía que presente defectos en materiales o en elaboración. Esta garantía limitada es válida por tres años contado desde la fecha de compra. La garantía limitada es aplicable solamente si se han cumplido con los requisitos de la Lista de Compatibilidad (Fit List) y si el producto se ha usado en la forma debida. Si un cliente cree que un producto Yakima es defectuoso, el cliente debe devolver dicho producto a un representante autorizado de Yakima, adjuntando prueba de compra. Entonces Yakima dará autorización a dicho representante para devolver el producto. Si al inspeccionar el producto Yakima encuentra que es en realidad defectuoso, Yakima reparará o reemplazará el artículo defectuoso a su discreción, sin cargo alguno para el cliente. El cliente se compromete a pagar por el flete para enviar el producto a Yakima y Yakima pagará el flete que corresponda para devolver dicho producto al cliente. No se aceptarán devoluciones no autorizadas. Esta garantía limitada no cubre el desgaste normal de los productos Yakima, ni daños resultantes de uso inadecuado, accidentes o alteraciones. El comprador reconoce que Yakima no tiene ningún control sobre la forma en que sus productos han sido afianzados a los vehículos o sobre la fijación de otros artículos a los productos Yakima, por lo tanto, Yakima no asume responsabilidad alguna por daños a la propiedad resultantes de una fijación mal hecha del uso de sus productos. Además, esta garantía limitada es aplicable únicamente a los productos Yakima y no a otros productos usados en conjunto con los productos Yakima. Esta garantía limitada reemplaza cualquier otra garantía, explícita o implícita, y no cubre daños consecuentes de ninguna clase que puedan resultar del uso correcto o incorrecto de cualquier producto Yakima.

CONSERVE ESTAS INSTRUCCIONES